

V2A

вентилятор для дома



по вопросам продаж и поддержки обращайтесь:

Волгоград (844)278-03-48, Воронеж (473)204-51-73, Екатеринбург (343)384-55-89, Казань (843)206-01-48,
Краснодар (861)203-40-90, Красноярск (391)204-63-61, Москва (495)268-04-70, Уфа (347)229-48-12,
Нижний Новгород (831)429-08-12, Новосибирск (383)227-86-73, Ростов-на-Дону (863)308-18-15,
Самара (846)206-03-16, Санкт-Петербург (812)309-46-40, Саратов (845)249-38-78,

единый адрес: acr@nt-rt.ru

веб-сайт: aereco.nt-rt.ru

СОДЕРЖАНИЕ

1.	Назначение	3
2.	Технические характеристики	3
3.	Комплектность	4
4.	Устройство	5
5.	Рекомендации по установке и подключению	6
6.	Меры безопасности	9
7.	Техническое обслуживание	9
8.	Таблица выявления неисправностей	10
9.	Хранение, упаковка и транспортировка	10
10.	Гарантии	11
11.	Соответствие требованиям технических стандартов	12
12.	Сведения о рекламациях	13
13.	Учет технического обслуживания	13
14.	Утилизация	13

по вопросам продаж и поддержки обращайтесь:

Волгоград (844)278-03-48, Воронеж (473)204-51-73, Екатеринбург (343)384-55-89, Казань (843)206-01-48, Краснодар (861)203-40-90, Красноярск (391)204-63-61, Москва (495)268-04-70, Нижний Новгород (831)429-08-12, Новосибирск (383)227-86-73, Уфа (347)229-48-12, Ростов-на-Дону (863)308-18-15, Самара (846)206-03-16, Санкт-Петербург (812)309-46-40, Саратов (845)249-38-78,

единый адрес: acr@nt-rt.ru

веб-сайт: aereco.nt-rt.ru

Настоящий паспорт является объединенным эксплуатационным документом центрального вентилятора V2A032RU (далее по тексту «вентилятор»).

1. НАЗНАЧЕНИЕ

V2A032RU –вентилятор, разработанный для адаптивных вентиляционных систем с автоматической регулировкой расходов воздуха с целью удовлетворения широкой гамме требований по воздухообмену.

Вентилятор предназначен для перемещения воздушной смеси, не содержащей липкие вещества и волокнистые материалы, с концентрацией пыли и других твердых примесей не более 0,1 мг/м³.

Вентилятор рекомендуется применять для постоянной работы в системах вентиляции на основании разработанного и/или утвержденного технического решения.



Вентилятор не предназначен для удаления продуктов сгорания подсоединенных газовых аппаратов и воздуха, содержащего пары хлора, взрывоопасных веществ, а также для работы во взрывоопасной среде.

2. ТЕХНИЧЕСКИЕ ХАРАКТЕРИСТИКИ

2.1. Основные габаритные размеры приведены на рис 1.



рис 1.

2.2. Электрические и механические характеристики

Обозначение	Макс. скорость вращения, (об/мин)	Макс. расход воздуха при 80Па, (м ³ /ч)	Макс. полное давление, (Па)	Потребляемая мощность при 80м ³ /ч, Вт
V2A032RU	1395	80	80	13
Напряжение, (В)	Частота, (Гц)	Рабочая температура, (°С)	Класс защиты двигателя	Вес, (кг)
230±10%	50/60	+5/+40	IP 30	3,9

В соответствии со стандартом CEI 60335-2-80 двигатель вентилятора V2A032RU оборудован термовыключателем, автоматически отключающий его, когда внутренняя температура превысит 95°С (перегрев двигателя). Перезапуск вентилятора автоматически произойдет через 10мин. Отключите вентилятор от сети, если в течение этого времени обнаружить и устранить неисправности не удалось. (дополнительно см. п.8).

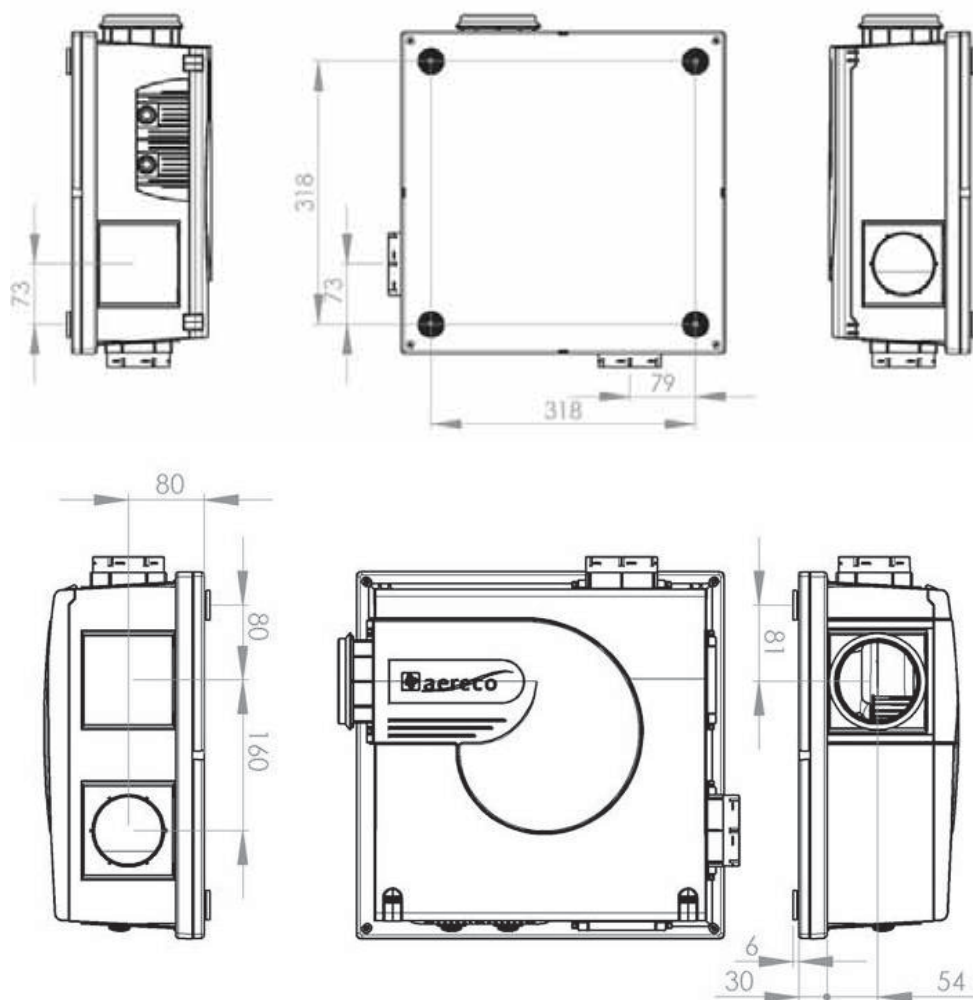
2.3. Аэродинамические и акустические характеристики



3. КОМПЛЕКТНОСТЬ

Наименование	Кол-во	Примечание
Упаковка	1 шт.	
Вентилятор в сборе	1 шт.	
Паспорт вентилятора	1 шт.	
Комплект для установки	1 компл.	
Комплект крепления корпуса к основанию	1 компл.	
Входной патрубков Ø 80мм	2шт.	
Заглушка	3шт.	

Примечание: трансформаторы 12VAC - 8VDC, 12VAC - 3VDC, сетевой кабель и инструмент в комплект поставки не входит.

4. УСТРОЙСТВО

Устройство вентилятора показано на рис.2



рис 2.

№	Описание	Материал
1	Крышка корпуса вентилятора	Полистирол
2	Двигатель вентилятора с рабочим колесом	Полистирол и акрилбутадиенстирол
3	Фильтр	Текстурированный
4	Заглушка	Полистирол
5	Входной патрубок Ø 80 мм	Полистирол
6	Корпус	Полистирол
7	Вытяжной патрубок Ø 100 мм	Полистирол
8	Крышка электрического картера	Полистирол
9	Основание	Полистирол
10	Ножки основания	Этиленпропиленовый каучук
11	Комплект для настенной установки	Оцинкованная сталь и полиакриламид
12	Винты крепления корпуса к основанию	Оцинкованная сталь

5. РЕКОМЕНДАЦИИ ПО УСТАНОВКЕ И ПОДКЛЮЧЕНИЮ

- Проверьте правильность позиционирования звукоизолирующих прокладок на входных патрубках и заглушках (фото 1).
- Закрепите входные патрубки и заглушки во всех четырех проемах (фото 2).
- Снимите основание корпуса: сначала углы (фото 3).
- Закрепите основание 4 винтами + шайбами из комплекта+дюбели, если нужны (фото 4).

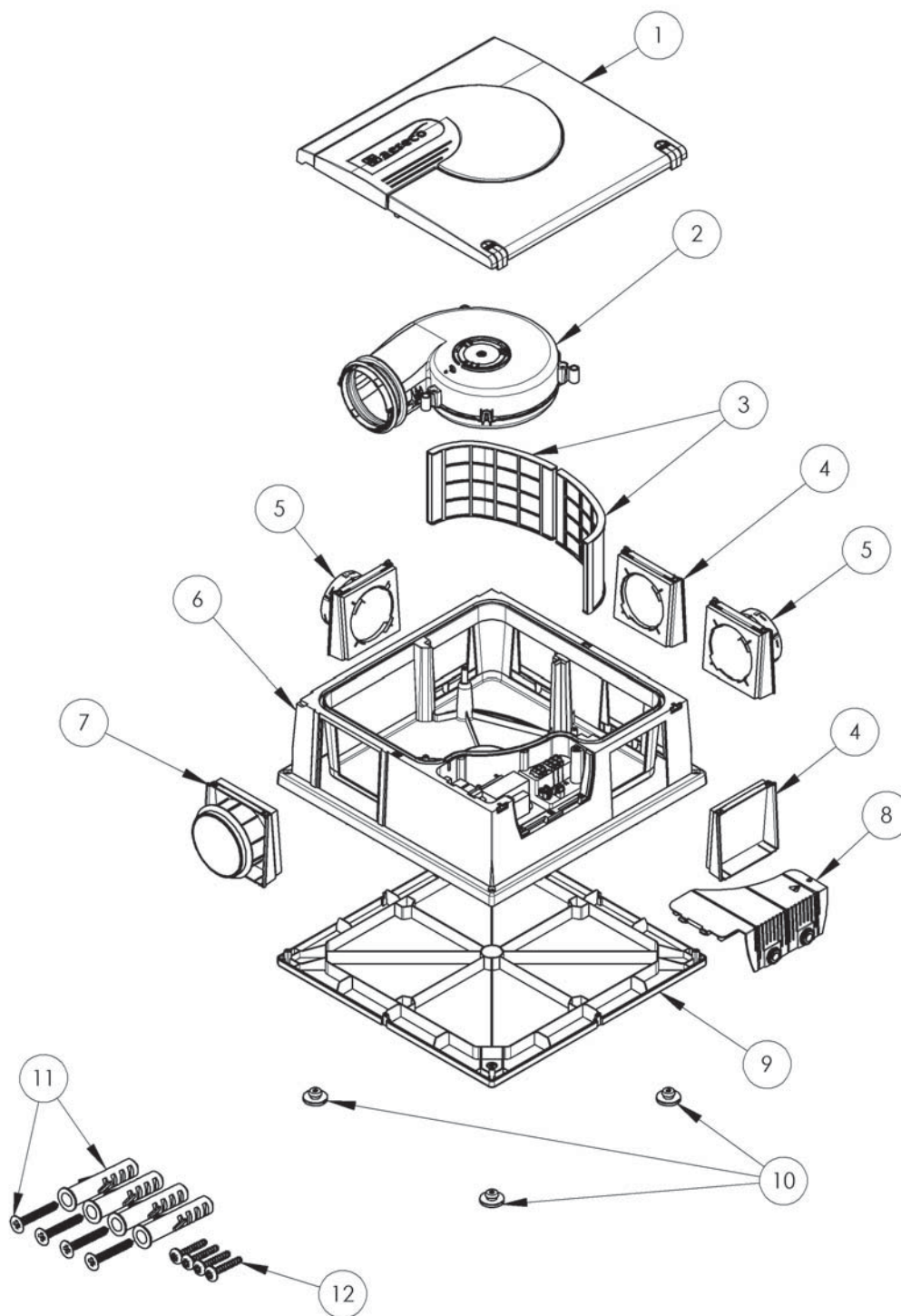

Зажимать не до упора – не раздавите резинометаллическую прокладку.

- Выдвиньте два зеленых штифта и снимите крышку корпуса вентилятора(фото 5).
- Уберите прокладки (фото 6).
- Открутите винт крепления крышки электрического картера и снимите крышку (фото 7).
- Проведите сетевой кабель в муфту (кабель в комплект не входит) (фото 8).









Не подключайте вентилятор к электросети, пока не будет завершен весь монтаж.



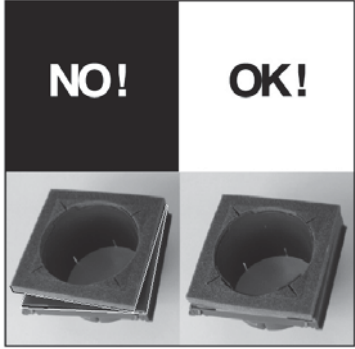
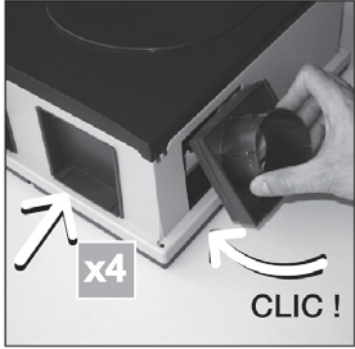
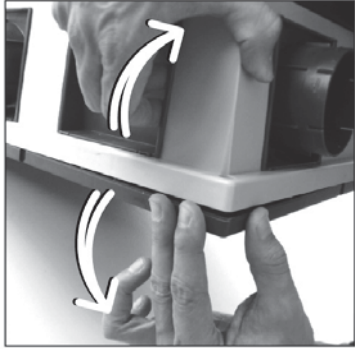
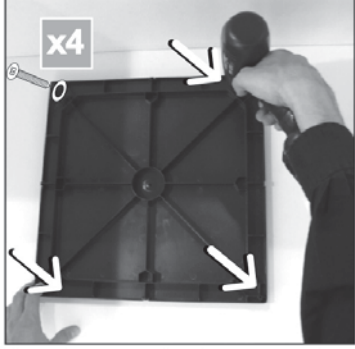
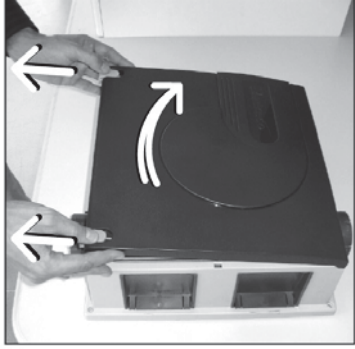

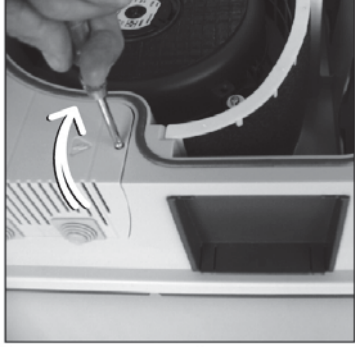
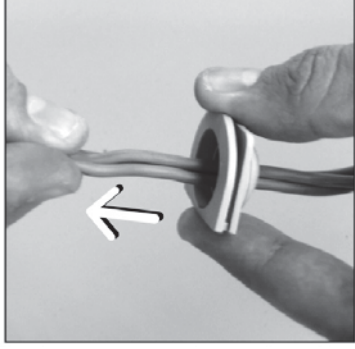

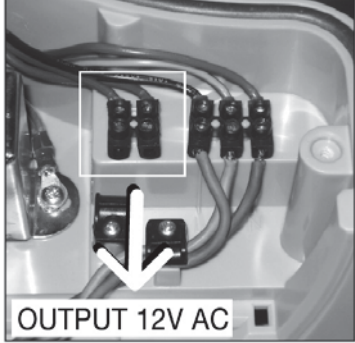
- Выполните электрические соединения в соответствии с указаниями на плате подключения: (N = нейтраль,  Земля, L = фаза). (фото. 9).
- Электропитание вентилятора рекомендуется выполнять отдельной линией, с защитой от перегрузок и замыканий – никакое другое устройство не следует подключать в эту линию (реком. предохранитель 0,5А).
- Зафиксируйте сетевой кабель в шпунте и установите муфту в крышке картера (фото 10).
- Клеммы выходного напряжение 12 VAC (фото 11) предназначены для подключения вытяжных устройств с пиковым расходом воздуха. В этом случае используйте трансформатор CAL195 (12VAC – 8VDC) для вытяжных устройств моделей BXL / BXS или CAL261 (12VAC – 3VDC) для BXC.
- Установите заново крышку электрического картера и зафиксируйте её винтом крепления (фото 12).
- Снова закройте крышку корпуса вентилятора (фото 13).
- Закрепите корпус на основании (фото 14).
- Проверьте, чтобы защелки были расположены на середине каждой стороны (фото 15).
- Закрепите корпус к основанию (4-мя винтами из комплекта) отверткой PZ2 (фото 16).
- Напротив входных и вытяжных патрубков просверлите сквозные отверстия для воздухопроводов (фото 17).

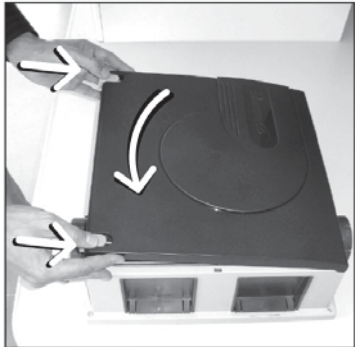

Проследите, чтобы в двигатель не попали мусор и пыль.

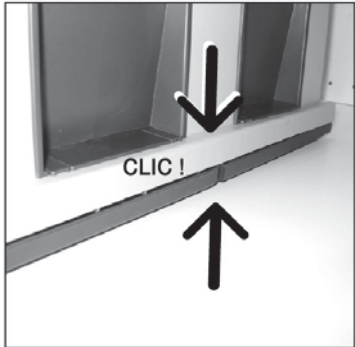
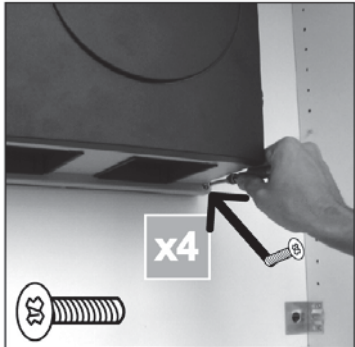
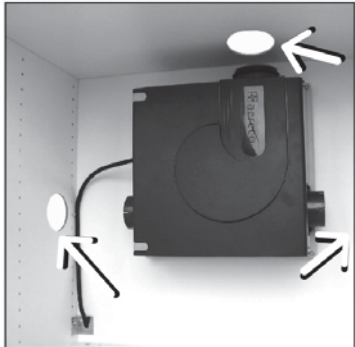
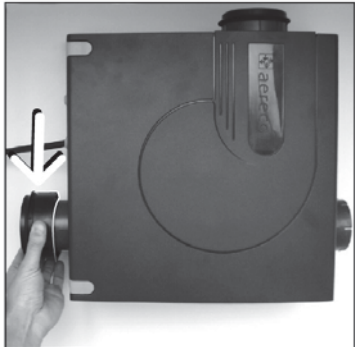
- Если Вы подключаете воздуховод диаметром 100мм, на входном патрубке вентилятора установите адаптер АЕА 545 . При подключении воздуховода диаметром 80мм, в этом нет необходимости (фото 18).
- Соедините воздуховод с входным патрубком соблюдая герметичность соединения. Сделайте тоже самое со вторым входным и вытяжным патрубком (фото 19,20).
- Подсоедините к воздуховодам необходимые вытяжные устройства.
- Вентилятор к работе готов.

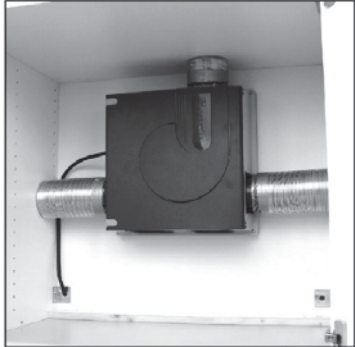
<p style="text-align: center;">φωτο 1</p> 	<p style="text-align: center;">φωτο 2</p> 	<p style="text-align: center;">φωτο 3</p> 
<p style="text-align: center;">φωτο 4</p> 	<p style="text-align: center;">φωτο 5</p> 	<p style="text-align: center;">φωτο 6</p> 
<p style="text-align: center;">φωτο 7</p> 	<p style="text-align: center;">φωτο 8</p> 	<p style="text-align: center;">φωτο 9</p> 
<p style="text-align: center;">φωτο 10</p> 	<p style="text-align: center;">φωτο 11</p> 	<p style="text-align: center;">φωτο 12</p> 

<p>φωτο 13</p> 	<p>φωτο 14</p> 	<p>φωτο 15</p> 
<p>φωτο 16</p> 	<p>φωτο 17</p> 	<p>φωτο 18</p> 
<p>φωτο 19</p> 	<p>φωτο 20</p> 	

6. МЕРЫ БЕЗОПАСНОСТИ

- При подготовке вентилятора к работе и при эксплуатации необходимо соблюдать требования безопасности, изложенные в ГОСТ 12.4.021-75, «Правила техники безопасности при эксплуатации электроустановок потребителей» и «Правил технической эксплуатации электроустановок потребителей».
- К установке и обслуживанию вентилятора допускаются лица, изучившие настоящий паспорт и прошедшие инструктаж по технике безопасности.
- После установки вентилятора необходимо обеспечить свободный доступ к местам обслуживания его во время эксплуатации.
- Место установки вентилятора и вентиляционная система должны иметь устройства, предохраняющие от попадания в вентилятор посторонних предметов.
- Обслуживание и ремонт вентилятора необходимо производить только при отключении его от электросети и полной остановки вращающихся частей.
- Заземление вентилятора производится в соответствии с «Правилами устройства электроустановок» (ПУЭ).
- При работах, связанных с опасностью поражения электрическим током (в том числе статическим электричеством), следует применять защитные средства.
- При испытаниях, наладке и работе вентилятора всасывающие и нагнетательные отверстия должны быть ограждены так, чтобы исключить травмирование людей воздушным потоком и вращающимися частями.
- Работник, включающий вентилятор обязан предварительно принять меры по прекращению всех видов работ на данном вентиляторе (ремонт, чистка и др.), его двигателе и оповестить персонал о пуске.
- Не включайте вентилятор со снятой защитной крышкой.
- Вентилятор не предназначен для перемещения воздуха, содержащего пары хлора, взрывоопасных веществ, для работы во взрывоопасной среде и не подлежит подключению к дымоходам.



Во избежание выхода из строя электрооборудования вентилятора рекомендуется использовать стабилизированное напряжение.

Продукция сторонних производителей

- Для Вашей безопасности используйте только те детали и компоненты, которые подходят для надлежущей эксплуатации оборудования и рекомендуются компанией Aereco S.A.
- Поскольку оценить воздействие продукции, не имеющей разрешения, на общий процесс невозможно, то ее использование может представлять опасность. В случае сомнений необходимо проконсультироваться с нашими специалистами.

7. ТЕХНИЧЕСКОЕ ОБСЛУЖИВАНИЕ

- Во время эксплуатации необходимо периодически проверять:
 - правильность и надежность крепления вентилятора.
 - уровень вибрации вентилятора.
 - работу вентилятора на наличие посторонних шумов.
 - состояние электрических кабелей и электрических соединений.
- В зависимости от степени загрязненности перемещаемого воздуха рекомендуется не менее одного раза в год проводить очистку внутренних частей вентилятора. При необходимости произвести чистку фильтра.
- Для очистки внутренних поверхностей вентилятора и мотора не используйте системы высокого давления или пара.
- При нерегулярной эксплуатации вентилятора требуется запускать его один раз в квартал, по крайней мере, на пять минут.



Перед тем, как открыть крышку корпуса необходимо отключить вентилятор от сети питания!

8. ТАБЛИЦА ВЫЯВЛЕНИЯ НЕИСПРАВНОСТЕЙ

Неисправность	Вероятная причина	Способы устранения
не работает двигатель	нет питания	- проверьте, есть ли напряжение на выводах. - проверьте работоспособность устройства защиты.
двигатель работает, но удаление воздуха не происходит или происходит очень плохо	засорились фильтры	- проверьте, чистые ли фильтры, почистите их или, если надо, замените.
	засорились каналы (воздуховоды)	- проверьте, чистые ли воздуховоды, в частности, нагнетательный воздуховод и выход на крышу/фасад.
	неправильный расчет системы(слишком много колен, слишком длинные каналы) или неправильная установка(сдавлены гибкие воздуховоды, стыки не герметичны)	проверьте вентиляционную систему: - уберите препятствия(колена) и поставьте более короткие воздуховоды, - проверьте воздуховоды и стыки на герметичность.
	одно из входных отверстий закрыто заглушкой или к нему не подведен канал	проверьте, закрыты ли отверстия заглушками из комплектации или установлены ли на них патрубки к другим воздуховодам.
при работе вентилятора(двигателя) издается шум или свист	плохо закрыта крышка (неплотное прилегание), негерметичное соединение заглушек, патрубков, воздуховодов	- проверьте, чтобы 2 зеленых штифта на крышке были установлены правильно, - проверьте все соединения на герметичность и исправьте недостатки
двигатель попеременно включается и выключается	чрезмерная температура + перегрузка на выходе	- проверьте, подключены ли вытяжные устройства к системе (работа без вытяжных устройств может резко увеличить расход воздуха, из-за чего вентилятор перегреется), - подождите, пока температура опустится ниже 40°C.

9. ХРАНЕНИЕ, УПАКОВКА И ТРАНСПОРТИРОВКА ИЗДЕЛИЯ

- Вентилятор следует хранить в закрытых помещениях, без искусственно регулируемых климатических условий, с естественной или механической вентиляцией при температуре окружающего воздуха от -20°C до +55°C при относительной влажности не более 80%.
- При длительном хранении необходимо осматривать вентилятор через каждые 6 месяцев.
- Избегайте чрезмерного воздействия тепла или холода.
- Вентилятор может транспортироваться любым видом транспорта, обеспечивающий его сохранность и исключающий механические повреждения, в соответствии с правилами перевозки грузов, действующими на транспорте используемого вида.
- Вентилятор транспортируется только в оригинальной упаковке завода изготовителя.
- При перемещении вручную, соблюдайте нормы и ограничения по грузоподъемности.
- Избегайте ударов и толчков по упаковке.
- При обнаружении любого повреждения при транспортировке немедленно обратитесь к перевозчику.
- При транспортировке в районы Крайнего Севера и труднодоступные районы упаковка вентилятора по ГОСТ 15846-2002 организуется фирмами Российской Федерации, осуществляющими продажу.

10. ГАРАНТИИ

Гарантийный срок эксплуатации вентилятора, при соблюдении потребителем правил транспортировки, хранения, монтажа и эксплуатации устанавливается 24 месяца со дня продажи.

Гарантия не распространяется на:

1. Части, подлежащие естественному износу, в том числе: фильтры, клиновидные ремни, лампочки, предохранители, разного рода прокладки, уплотнители.
2. Неисправности, возникшие в результате:
 - внешних механических воздействий,
 - загрязнений,
 - переделок, самостоятельных конструктивных изменений,
 - отсутствия регулярного технического обслуживания,
 - стихийных бедствий,
 - действий химических веществ,
 - повреждений в процессе транспортировки,
 - неправильной эксплуатации оборудования,
 - неквалифицированных ремонтов сотрудниками неавторизованных сервисов.

Гарантия не включает в себя:

- действия по настройке, пусконаладке и размещению оборудования, подключению соединительных кабелей перед вводом оборудования в эксплуатацию,
- проведение регулярных технических осмотров, регламентных работ и других необходимых эксплуатационных мероприятий,
- компенсацию потерь от простоев оборудования в случае гарантийного ремонта и замены оборудования.



Завод изготовитель оставляет за собой право на внесение изменений в конструкцию, дизайн и комплектацию оборудования без предварительного уведомления. Во избежание недоразумений при покупке оборудования уточняйте информацию у продавцов.

11. СООТВЕТСТВИЕ ТРЕБОВАНИЯМ ТЕХНИЧЕСКИХ СТАНДАРТОВ

Оборудование, указанное в настоящем паспорте, соответствует требованиям перечисленных ниже стандартов ЕС и нормативных документов стран, в которые данное оборудование экспортируется:

Наименование стандарта/ регламента	Описание
TC TP 004/2011	Технический регламент Таможенного Союза «О безопасности низковольтного оборудования»
TC TP 020/2011	Технический регламент Таможенного Союза «Электромагнитная совместимость технических средств»
EN 61000-3-2: 2010	Электромагнитная совместимость. Часть 3-2. Пределы. Пределы для выбросов синусоидального тока (Оборудование с входным током не более 16 А на фазу)
EN 61000-3-3: 2009-06	Электромагнитная совместимость. Часть 3-3. Пределы. Ограничение пульсаций, флуктуаций напряжения и мерцания в низковольтных коммунальных системах питания для оборудования с номинальным током не более 16 А на фазу и не подвергаемого обусловленному соединению.
NF EN 55014-1: 2007	Электромагнитная совместимость. Требования к бытовой аппаратуре, электрическим инструментам и аналогичным устройствам. Часть 1. Радиопомехи.
NF EN 55014-2: 2009	Электромагнитная совместимость. Требования к бытовой аппаратуре, электрическим инструментам и аналогичным устройствам. Часть 2. Помехозащищенность. Стандарт на семейство изделий (включая поправки).
EN 60335-1: 2003	Приборы электрические бытового и аналогичного назначения. Безопасность. Часть 1. Общие требования.

12. СВЕДЕНИЯ О РЕКЛАМАЦИЯХ

При обнаружении несоответствия качества или комплектности потребитель уведомляет организацию продавца в соответствии с принятой формой для рассмотрения претензии, которая является основанием для решения вопроса правомерности предъявляемой претензии.

При нарушении потребителем (заказчиком) правил транспортирования, хранения, монтажа и эксплуатации вентилятора претензии по качеству не принимаются.

13. УЧЕТ ТЕХНИЧЕСКОГО ОБСЛУЖИВАНИЯ

Дата	Количество часов работы с начала эксплуатации	Вид технического обслуживания	Замечания о техническом состоянии изделия	Должность, фамилия, подпись ответственного лица

14. УТИЛИЗАЦИЯ

Берегите окружающую среду.



Данное оборудование не является бытовым мусором. Для утилизации используйте специализированные пункты приема для дальнейшего рециклинга и повторного использования материалов, из которых изготовлено оборудование. Таким образом, Вы сможете избежать возможных негативных последствий, способных повлиять на окружающую среду и здоровье людей.

Информацию получите в местных коммунальных учреждениях и обслуживающих организациях.

по вопросам продаж и поддержки обращайтесь:

Волгоград (844)278-03-48, Воронеж (473)204-51-73, Екатеринбург (343)384-55-89, Казань (843)206-01-48, Краснодар (861)203-40-90, Красноярск (391)204-63-61, Москва (495)268-04-70, Нижний Новгород (831)429-08-12, Новосибирск (383)227-86-73, Уфа (347)229-48-12, Ростов-на-Дону (863)308-18-15, Самара (846)206-03-16, Санкт-Петербург (812)309-46-40, Саратов (845)249-38-78,

единый адрес: acr@nt-rt.ru

веб-сайт: aereco.nt-rt.ru